

Podwójna lampa zewnętrzna "TOBIA" Fumagalli - CCT - 2 x 30W- 8 opcji - E27

Ref. Q33.R20

Słupek oświetleniowy Fumagalli "TOBIA" z podwójnym kloszem w klasycznym stylu. Zawiera 2 żarówki FUMAGALLI 30W CCT (3000K / 4000K). Wykonany z żywicy w technologii FumaTech®, gwarantuje maksymalną trwałość, odporność na uderzenia, promienie UV i korozję. Posiada podwójną izolację klasy II i jest odporna na wysokie temperatury. Do użytku domowego lub oświetlenia ulicznego. Słup dostępny w 4 opcjach modelu i wysokości. Klosz dostępny w wykończeniu opalowym i przezroczystym. **Kompatybilny z żarówkami E27 do 70W (brak w zestawie)**.







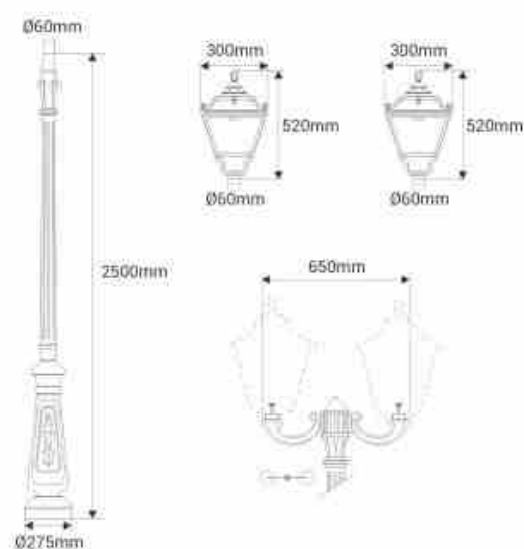

Product data

Odcień	CCT
Kelwin (K)	3000, 4000
Lumeny (Lm)	3325 lm (3000 K) / 3620 lm (4000 K)
Moc (W)	60
Napięcie nominalne (V)	220 - 240 V AC
Czapka	E27
Materiał	Żywica
Materiał dyfuzora	PMMA
IP	IP55
Certyfikaty	WE, ROHS
Gwarancja	5 lat



Product variants

Reference	Attributes	
Q33.202.R20.AYQ1K	Dyfuzor - Opal,Długość - 250cms	
Q33.205.R20.AYQ1K	Dyfuzor - Opal,Długość - 350 cm	
Q33.208.R20.AYQ1K	Dyfuzor - Opal,Długość - 400 cm	
Q33.238.R20.AYQ1K	Dyfuzor - Opal,Długość - 300 cm	
Q33.202.R20.AXQ1K	Dyfuzor - Przezroczysty,Długość - 250cms	
Q33.205.R20.AXQ1K	Dyfuzor - Przezroczysty,Długość - 350 cm	
Q33.208.R20.AXQ1K	Dyfuzor - Przezroczysty,Długość - 400 cm	
Q33.238.R20.AXQ1K	Dyfuzor - Przezroczysty,Długość - 300 cm	